

Model RC400 Single Cup Brewer Operation Manual

Table of Contents

Safety Precautions	2
Brewer Specifications	3
General Information	3
Product Description	4
Unpacking your brewer	5
Installation	5
Set-up	6
Operating Instructions.....	7
Cleaning and Maintenance	9
Troubleshooting.....	10
Spare Parts List	11
Warranty	12



MODEL: RC400

Prior authorization must be obtained from GMCW for all warranty claims.

GRINDMASTER®
BY GMCW™
© GMCW, 2013

Printed in Thailand

GMCW
4003 Collins Lane
Louisville, KY 40245 USA
(502) 425-4776
(800) 695-4500 (USA & Canada only)
FAX (502) 425-4664
www.gmcw.com

1213 Form # BW-305-01
Part # 390-00005

ENGLISH

Safety Precautions

Important Safety Information



This is the safety alert symbol. It is used to alert you to potential personal injury hazards. Obey all safety messages that follow this symbol to avoid possible injury or death.

For your safety and the safety of others, read all warnings and the operator's manual before installing or using the product.

DANGER: This term warns of imminent hazard that will result in serious injury or death.

WARNING: This term refers to a potential hazard or unsafe practice, which could result in serious injury.

CAUTION: This term refers to a potential hazard or unsafe practice, which could result in minor or moderate injury or property damage.

NOTICE: This term refers to information that needs special attention or must be fully understood.

DANGER

To prevent the possibility of electrocution, burns, or other injuries and to prevent damage to your brewer, do not immerse in water or any cleaning liquids.

Do not operate a damaged brewer. Inspect the power supply cord and water supply often. If cord or plug is damaged or worn, do not use your brewer. Turn off the water supply and disconnect the electrical power.

Turn off and unplug the brewer before cleaning or maintenance.

Risk of suffocation. The product packaging contains a plastic bag. Keep plastic bags away from children.

Disconnect power if the machine functions abnormally and notify qualified service personnel for repairs. Do not permit non-qualified service personnel to attempt repairs. No user serviceable components inside the brewer.

Do not disassemble the brewer.

WARNING

Brew probes are sharp. To prevent injury, do not place fingers inside the brew chamber.

The brewer must only be connected to a three wire 120 VAC, 60 Hz, 15 Amp, electrical circuit.

Allow brewer to cool before cleaning or maintaining.

CAUTION

Risk of burns. The brewer uses 185°F- 200°F water that, if not properly handled, could cause burns. Do not permit children to use this appliance unless there is direct adult supervision. Keep away from pets and other animals.

For indoor use only. Do not install or use outdoors, in moving equipment, or watercraft.

Use the product for its intended purpose only. Any other usage is inappropriate and may be dangerous. The manufacturer assumes no responsibility for injury, loss or damage resulting from improper machine use.

To avoid the risk of burns, do not operate without bezel installed.

Hot surfaces may cause burns. Do not touch the brewer while in operation.

To prevent scalding by hot water, do not open brew chamber while brewing.

To prevent scalding by hot water, do not move or tilt the brewer. Moving or tilting the brewer could result in water spilling from the reservoir. Internal boiling is possible at high elevations. You must reduce temperature set point below boiling point for your elevation.

To avoid scalding, use appropriate cup rest to minimize splash. Allow a minimum of 1/2" clearance between cup rim and brewer dispense spout to prevent spills when removing a full cup. Center cup with dispense spout while brewing and allow brewer cycle to complete before opening brew chamber or removing cup.

To avoid pinching, keep fingers clear of brew chamber when closing.

NOTICE

For best results, remove used Real Cup™ capsule from brew chamber when brewing is complete.

Avoid spills by not removing the reservoir while Auto-Fill unit is filling; allow complete filling cycle before removing reservoir.

A qualified professional should perform installation, maintenance and repairs.

Installation, maintenance or repairs by unqualified personnel may damage the brewer and void the manufacturer's warranty.

This equipment must be installed in accordance with the appropriate national and local codes of the country and/or region in which the appliance is installed.

Contact the manufacturer to report any malfunction of or damage to the brewer.

When turning the machine off for an extended period, be sure to evacuate the water inside the piping completely, otherwise the water inside the machine could freeze and lead to damage or cause mold to appear.

To reduce foreign material from entering the brewer, keep brew chamber and reservoir lids closed.

To prevent accidental over filling of cup, press "BREW" to stop.

Brewer Specifications

Model	RC400
Dimensions (H x W x D)	15.7" (40 cm) x 10.8" (28 cm) x 14.8" (38 cm)
Shipping Weight	18.7 LBS (8.5 kg)
Machine Weight	15.3 LBS (6.9 kg)
Reservoir Capacity	72 fl. oz. (2.1 L)
Voltage	120 VAC
Phase	1
Frequency	60 Hz
Power	1.55 KW
Current	13 Amps
No. of Heaters	1
NEMA Plug	5-15P

General Information

This operating manual includes instructions for using and maintaining your coffee brewer; keep this manual readily available.

After unpacking your brewer, check to ensure that your machine has not been damaged during shipping and includes all components. Notify your service representative regarding any questions or concerns before installing.

Please note that packaging material can be dangerous. Keep away from children. Discard promptly.

During various stages of operation, you may hear normal operating sounds that are unfamiliar. The following noises are normal:

Buzzing/Clicking - Heard when the water pump energizes and/or the three way valve opens and closes to dispense water or direct water to reservoir.

Popping – A damaged Real Cup™ capsule could result in a popping sound.

Pulsating/Whirring – Under normal operating conditions, an internal air pump activates at the end of a brewing cycle and you will hear it while energized.

Water running or gurgling – On a pour over installation, you will hear gurgling when reservoir is empty before the end of a brew cycle. On an auto fill installation, you will hear this sound as the brewer automatically refills.

Do not use a damaged Real Cup™ capsule or re-insert a capsule that has been previously been inserted & removed. This may result in coffee grounds and unwanted material inside the brew chamber and the drinking cup or mug. Damage to Real Cup™ capsule may be around the edge of the foil seal or denting and deforming the entire Real Cup™ capsule.

To ensure food safety and proper operation, clean machine regularly following the daily and weekly cleaning instructions. Cleaning and water evacuation instructions are found in the Cleaning and Maintenance Section of this manual.

When turning off the machine for an extended period, be sure to evacuate the water inside the piping completely. Otherwise, the water inside the machine could freeze and lead to damage or cause mold to appear.

Water pipe connections and fixtures directly connected to a potable water supply shall be sized, installed and maintained in accordance with federal, state and local codes. This product requires an approved back flow prevention device, such as a double check valve, to be installed between the machine and the water supply.

To prevent foreign material from entering the brewer, keep brew chamber and reservoir lid closed.

To ensure proper operation of the electronic controls, do not use reverse osmosis, distilled or de-ionized water.

The RC400 brewer hot water temperature is factory set at 195° F (90.6° C). If you brewer is operated above 4000 feet in elevation, set point adjustment may become necessary. If the brewer reservoir fogs or experiences hot water dripping into the reservoir this indicates the set point must be lowered. In addition, if the set point is too high, you could experience less than expected brew volumes.

Recommended Set Point °F (°C)	Elevation ft(M)	City	Recommended Set Point °F (°C)	Elevation ft(M)	City
200 (93)	0		191 (88)	5000 (1524)	Denver/ Albuquerque
198 (92)	1000 (305)		189 (87)	6000 (1828)	Colorado Springs
196 (91)	2000 (610)		187 (86)	7000 (2134)	Santa Fe
195 (90)	3000 (915)	Calgary	185 (85)	8000 (2438)	
193 (89)	4000 (1219)				

Product Description

Thank you for purchasing the RealCup™ RC400 brewer. This brewer is a digitally controlled commercial/residential coffee brewer that brews one cup at a time. The brewer is designed for optimal use with RealCup™ capsules and is compatible with Keurig® K-Cup® capsules.

The Single Cup brewer can be plumbed into a potable water supply. If a water line is not available, the brewer can be used as a pour over brewer. The brewer requires a dedicated 15 amp, 120V, 60 Hz power source. If the brewer is plumbed, it will refill the reservoir itself automatically. If used as a pour over brewer, manually refill the reservoir as necessary.

The operating principle of this machine is that a user places a coffee mug on the drip tray (or foldaway tray), then places a fresh RealCup™ capsule in the brew chamber. The user then closes the chamber and selects, from the

*RealCup™ brand has no affiliation with K-Cup® or Keurig Inc. Keurig® and K-Cup® are registered trademarks of Keurig Inc.

user interface screen, their beverage and size choice. Once these selections are made, the BREW button is pressed. The brewer is designed to dispense 4 (118), 6 (177), 8 (237), 10 (296), 12 (355) and 16 (473) fluid ounces (ml). Actual dispensed volume is approximately 10% less to allow for addition of milk, cream or sweetener if desired.

Unpacking Your Brewer

1. Place carton on a table or a stable, firm surface.
2. Open the box. Do not use sharp objects to open the box. Doing so could cause damage to the brewer.
3. Remove enclosed protective materials, printed information, and the brewer.
4. Record the serial number inside the back cover of this manual.
5. After unpacking, check to ensure that your machine has not been damaged during shipping and includes all components.
6. Notify your service representative regarding any questions or concerns before installing.

RC400 Features



Installation

Where to Install

Brewer should be installed on a firm, stable, level surface. Keep away from pets. Provide supervision for unattended children and assistance for others that require help to operate the brewer.

*RealCup™ brand has no affiliation with K-Cup® or Keurig Inc. Keurig® and K-Cup® are registered trademarks of Keurig Inc.

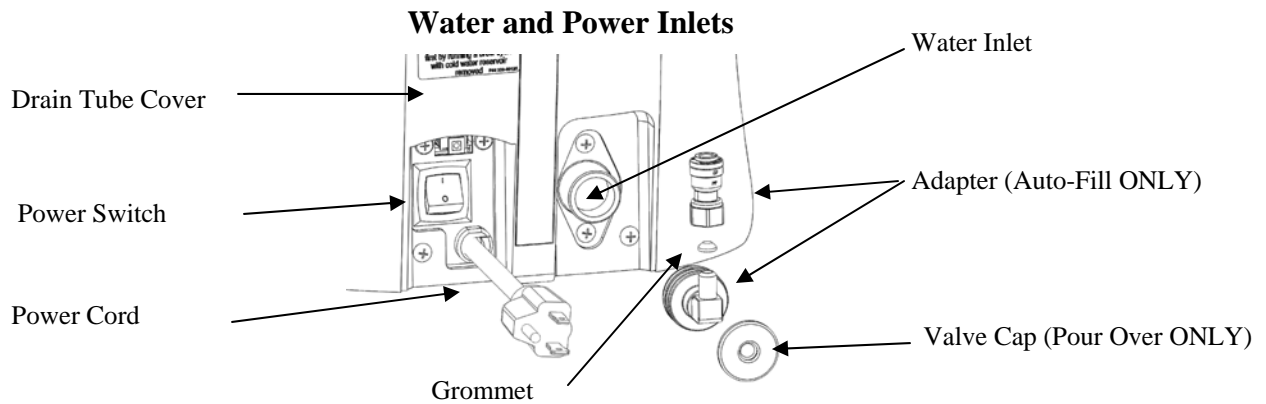

Water Supply

NOTICE: The brewer is designed to operate with water pressures from 10 psig up to 100 psig. Grindmaster requires the use of an external water filter such as Water Filter Kit P/N 250-00034. The filter mounts on the rear surface of the brewer.

Power Supply

⚠ WARNING

Disconnect power if the machine functions abnormally and notify qualified service personnel for repairs. Do not permit non-qualified service personnel to attempt repairs.

No user serviceable components inside the brewer. Do not disassemble brewer.

⚠ Notice

This appliance is equipped with a three wire power cord. A dedicated three wire 120V, 15A NEMA 5-15 electrical circuit must be used.

1. A dedicated 120 VAC, 60 Hz, 15 Amp, type 5-15, electrical circuit is required for proper operation.
2. Always unplug machine before servicing or maintaining the machine.
3. Place power switch in OFF position and plug power cord into the dedicated three wire 120V, 15A NEMA 5-15 electrical circuit

Set-Up

Priming the internal heating tank

NOTE: The brewer will not operate until the tank is primed. Please follow these procedures to ensure proper installation.

Pour Over version	Auto-Fill version
1. Ensure that the water inlet valve cap supplied with the machine is installed on the water inlet valve to prevent leaking.	1. Plumb water to the fill valve located on the back of the brewer. A ¼" female flare x ¼" tube adapter as well as a ¼" flare x hose adapter provided with the brewer. Do not use reverse osmosis water.
2. Open reservoir lid.	2. Open water service valve.
3. Fill reservoir with tap or bottled water to the level indicated on reservoir. Do not use distilled water.	3. Plug unit into a 120V/15 amp receptacle. Turn main power switch to ON.
4. Plug unit into a 120V/15 amps receptacle. Turn main power switch to ON.	4. Reservoir will automatically fill.
5. Place a cup in the drip tray of the unit to collect the water from the priming operation.	5. Place a cup in the drip tray of the unit to collect the water from the purging operation.
6. The screen will display "Prime Brewer". Press BREW button until water flows into cup.	6. The screen will display "Prime Brewer". Press BREW button until water flows into cup.
7. Refill the reservoir to the appropriate level.	7. Allow brewer to reach brewing temperature.
8. Allow brewer to reach brewing temperature.	

Note: Auto-Fill ONLY:

The water is supplied directly to the unit and the water fill level marking is not used. Operation is not affected by the water being below the fill line.

Fill Level

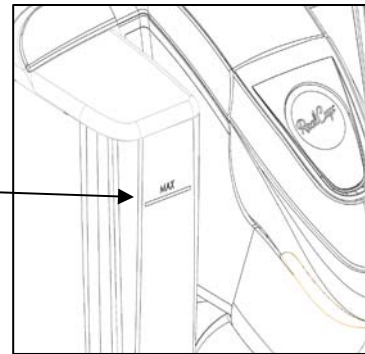

Operating Instructions

⚠ **WARNING** Brew probes are sharp. To prevent injury, do not place fingers inside the brew chamber. To prevent accidental overflow, press "BREW" to stop.



Step 1 – Lift brew chamber lid



Step 2 – Insert RealCup™ capsule



Step 3 – Close brew chamber



Step 4 – Select settings



Step 5 – Place cup & press brew button



Step 6 – Remove RealCup™ capsule and enjoy

Brew Button Color

RED-BLUE-GREEN: Color start up sequence.

RED: Pulses during heating cycle. Light flashes if there is a fault.

YELLOW: Steady on when brew chamber is open.

GREEN: Steady on when ready to brew or at end of brew. Pulses while brewing.

ORANGE: Fresh capsule must be loaded before brewing.

Topping off the brew – After step 5 is completed, if more hot water is desired, press and hold the brew button until the desired extra hot water is dispensed. When proper hot water level is achieved, release brew button.

Setting Screens



Set up Screen: Provides access to Language changes, Time/Day set up, Auto On/Off changes, Energy Save, de-scaling brewer, Service Contact, and reset factory defaults (ONLY FOR SERVICE PERSONNEL). Home button at bottom left returns user to “Lift to Brew” screen. The lock button at lower right enters the advanced setting screens (pass code protected). If password is lost a factory reset must be performed.

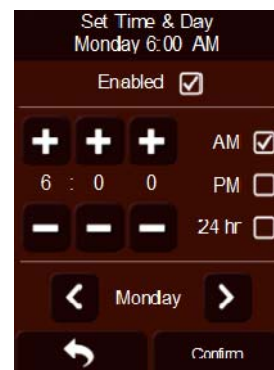

There are six usable setting screens. The screens are Language, Set Time & Day, Turn brewer on at, Turn brewer off at, Energy Save, and Service Contact. The arrow button at the bottom left allows going back to basic settings screen, on previous page, without saving changes. The Confirm button allows going back to basic settings screen, on previous page, and saves changes.

Screens Types

There are three types of screens:

1. Lift to Brew (“HOME”) screen with rotating product and ingredient images.

2. Process related screens. These images provide an instruction for the user and/or provide status of an internal process that needs to take place before the user proceeds to brew a beverage.

- Lift to Brew
- Heating Please Wait
- Press Brew Button to Pause
- Brewing Complete
- Insert Real-Cup™ capsule
- Close Brew Chamber

3. Action related screens: The action related screens require the user to perform an action. If this action is not performed, the brewer will not properly function.

- Prime Brewer
- Refill Water Tank
- Make Sure Water Tank Is Properly Positioned
- Error: Brew Chamber Opened
- Water Flow Error
- Water Too Hot
- Water Not Heating

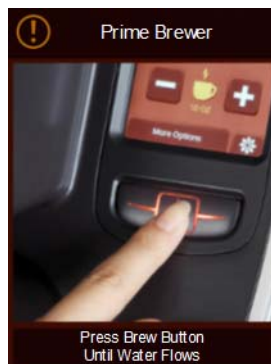

If the actions screen has a red exclamation mark, call service provider. If it is yellow, user action is required

Cleaning and Maintenance

⚠ WARNING Brew probes are sharp. To prevent injury, do not place fingers inside the brew chamber. To reduce foreign material from entering the brewer, keep brew chamber and reservoir lids closed.

Cleaning:

NOTE: When cleaning the unit do not use cleansers, liquid bleach, powders or any other substance that contains chlorine. These products promote degradation of plastic parts. Use of these products will void the warranty.

Empty the drip tray and reservoir tank as needed and wash in a solution of dish detergent and water, rinse thoroughly.

All external parts can be cleaned with a soft, damp cloth. Do not use any abrasives. They will scratch the external surfaces. Do not immerse machine in water. Do not place brewer into a dishwasher.

Draining: This action will clear water from the brewer.

1. Power off brewer. Allow brewer to cool. Close water supply valve (Auto-Fill only) and disconnect water line.
2. Remove and empty reservoir.
3. Place a cup under the brew chamber, hold down reservoir detection switch and start a brew sequence.
4. Continue brew sequence until water stops flowing into the cup or until *Water Flow Error* is displayed.

Descaling:

Close water supply valve (Auto-Fill models only), empty reservoir, empty brew chamber.

Fill reservoir with 72 oz. of distilled white vinegar.

Using the 12 oz. cycle, operate brewer until "Fill Reservoir" notification appears.

Power off brewer – Empty reservoir and rinse thoroughly. Allow brewer to remain off for **3 hours** before performing Step 5.

Remove back panel, uncap and drain tank. Recap and replace back panel.

Fill reservoir with fresh water and return to brewer.

Flush brew chamber with 12 oz of fresh water. Close brew chamber when finished.

Power on brewer, open water supply valve (Auto-Fill models only).

Follow on screen instructions and prime brewer.

Allow brewer to reach brewing temperature.

Proceed with 12 oz brews until water returns to normal smell and taste.

Troubleshooting

⚠ WARNING Brew probes are sharp. To prevent injury, do not place fingers inside the brew chamber.

PROBLEM	SOLUTION
No power	Verify unit is plugged into a 120V/15 amp rated outlet and power switch is in the ON position.
Refill water tank (Pour Over model ONLY)	Add water to proper level on reservoir.
Refill water tank (Auto-Fill model ONLY)	Make sure that the water shut off valve is opened. Turn brewer off and restart, using power switch at rear of brewer.
Brew volume is less than normal	Adjust volume of beverage on screen. If error persists, perform descaling procedure.
Water drips from machine when not brewing	Ensure reservoir tank is not filled above maximum fill level. Perform descaling procedure. Call service technician.
Water drips from machine (Pour Over model ONLY).	If Pour Over model, ensure the water inlet valve is capped with the cap that has been provided with the brewer.
Water leaks from machine while brewing	Remove drain tube cover and verify that the drain line is properly plugged
Red light flashes continuously	Contact service company/technician.

Exploded View Drawing

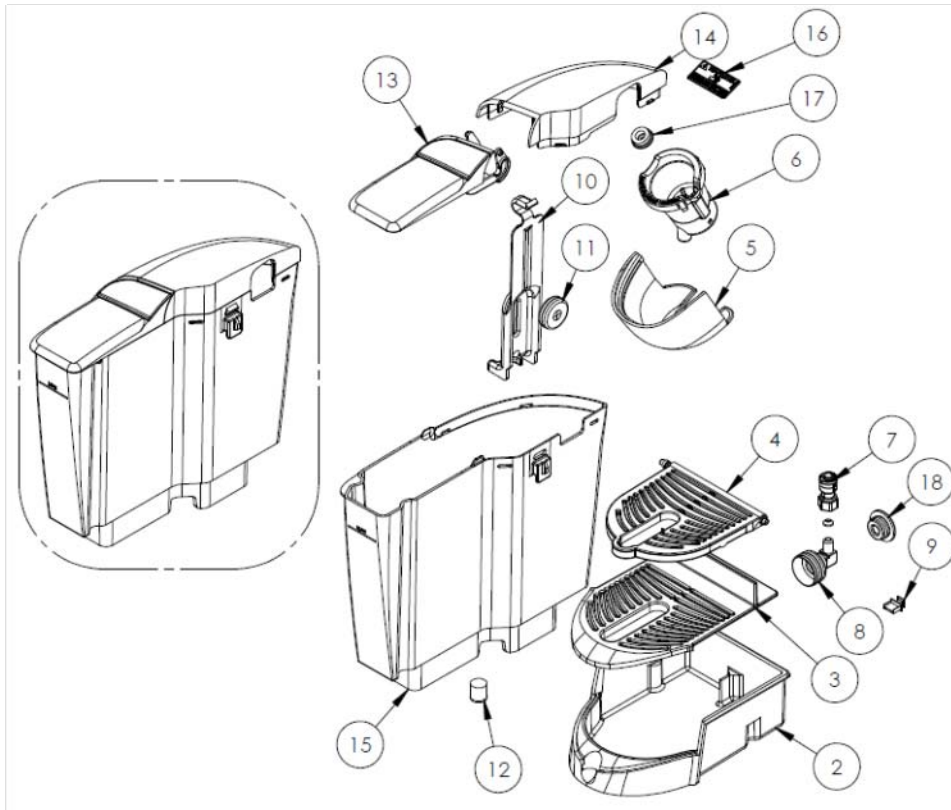

Spare Parts List

Item #	Part Number	Qty	Description
1	230-00001	1	Reservoir sub-assembly
2	210-00030	1	Drip Tray- single Cup
3	210-00031	1	Grid- Single Cup
4	230-00004	1	Flip down grid sub-assembly
5	210-00004	1	Bezel
6	230-00015	1	Capsule holder sub-assembly
7	359-00003	1	Fitting, MUR-LOK 1/4", 1/4" Flare
8	359-00031	1	Fitting, Assy, 1/4 FL X 3/4 HS, BRS
9	B256A	1	Cover, USB Port
10	210-00052	1	Float guide
11	230-00021	1	Float assembly
12	280-00001	1	Valve, DW15 Check
13	210-00230	1	Reservoir cover assembly
14	210-00233	1	Lid- stationary
15	210-00051	1	Reservoir
16	380-00020	1	Label, Warning, Hot Liquid
17	210-00017	1	Seal-Capsule upper
18	210-00235	1	Cap, Molded inlet valve
19	359-00115	1	Gasket, 1/4" SAE flare

Warranty

Prior authorization must be obtained from GMCW for all warranty claims.

Product Warranty for USA and Canada

Effective October 1, 2013

New machines that have been manufactured by or for Grindmaster Corp. and its subsidiaries ("Grindmaster") and all parts thereof are conditionally warranted to the original user by Grindmaster to be free from defects in material and workmanship (existing at the time of manufacture and appearing during the stated warranty period) under normal use and service as follows:

90-day replacement and 2-year limited parts warranty

During the 90-day replacement warranty period, Grindmaster will immediately ship a replacement machine to the customer at no charge upon notice of a claim and will provide reasonable means for the failed machine to be returned to Grindmaster as Grindmaster's expense. During the 2-year limited parts warranty, Grindmaster will immediately ship replacement parts to the customer at no charge.

Warranty Period

If your machine was purchased from **Mother Parker's Tea & Coffee** ("Mother Parker's") and:

- proof of installation is provided, the warranty period runs from the, earlier of, the date of installation or 9 months from the date the machine was transferred to Mother Parker's inventory;
- no proof of installation is provided, the warranty period runs from the date the machine was transferred to Mother Parker's inventory.

If your machine was purchased directly from **Grindmaster** and:

- proof of installation is provided, the warranty period runs from the, earlier of, the date of installation or 9 months from the date the machine shipped from the Grindmaster facility;
- no proof of installation is provided, the warranty period runs from date the machine was shipped from the Grindmaster facility.

A customer must give prompt notice to and obtain prior authorization from Grindmaster for any warranty claim. Grindmaster may be reached via telephone at (800-695-4500) or by writing to P.O. Box 35020, Louisville, KY 40232-5020.

This warranty is subject to the following conditions, terms and exclusions:

- Warranty does not apply to machines or any part thereof which have been subject to any accident, abuse, misuse, neglect, alteration, use on incorrect voltage, improper ventilation, damage caused in transit, improper installation or operation, improper maintenance or repair, wearable rubber parts, poor water conditions, machine adjustments, temporary non-functioning conditions, fire, flood, electrical surge or acts of God.
- Warranty is in lieu of all other warranties expressed or implied. In no event shall Grindmaster be liable for consequential or incidental damages.
- The model and serial number of the unit (shown on the serial plate) shall be supplied to Grindmaster upon request.

Warranty (continued):

- At its option, Grindmaster may provide instructions to the customer to dispose of a failed machine replaced under the 90-day warranty in the field rather than provide means for such machine to be shipped to Grindmaster.
- Replacement parts provided under the 2-year warranty will be shipped to customer free of charge. Upon request by Grindmaster, some warranty parts are to be shipped at Grindmaster's expense to the Grindmaster Factory Service Center designated in the RGA confirmation. If the customer fails to return parts or upon inspection the warranty claim is deemed invalid, Grindmaster will bill customer for the replacement parts previously shipped.

The dealers, distributors, employees and agents of Grindmaster are not authorized to modify this warranty or to add warranties that are binding to Grindmaster. Neither written nor oral statements by such individuals establish warranties and thus should not be relied upon.

This will establish your warranty rights. The purchaser's redress against Grindmaster for the breach of any obligation arising from the sale of this equipment, whether derived from warranty or elsewhere, shall be limited to repair, replacement or refund at Grindmaster's discretion.

For technical assistance please call 855-869-2802™

For future reference, write serial number here:

GRINDMASTER® BY GMCW

4003 Collins Lane, Louisville, KY 40245 USA www.gmcw.com

Modelo RC400

Infusor para una sola taza

Manual de uso

Índice

Precauciones de seguridad	15
Especificaciones del infusor	16
Información general	17
Descripción del producto	18
Desembalaje del infusor	19
Instalación	19
Configuración	20
Instrucciones de uso	22
Limpieza y mantenimiento	25
Solución de problemas	26
Lista de piezas de repuesto	27
Garantía.....	28



MODELO: RC400

Conserve este manual del usuario para poder consultarlo en el futuro.

Para realizar cualquier reclamación de garantía, se debe obtener una autorización previa por parte de GMCW.

GRINDMASTER®
DE GMCW™
© GMCW, 2013

Impreso en Tailandia

GMCW
4003 Collins Lane
Louisville, KY 40245, Estados Unidos
(502) 425-4776
(800) 695-4500 (Estados Unidos y Canadá únicamente)
FAX: (502) 425-4664
www.gmcw.com

Formulario 1213 n.º BW-305-01
Pieza n.º 390-00005

Español

Precauciones de seguridad

Información importante sobre seguridad



Este es el símbolo de alerta de seguridad. Se utiliza para advertirle sobre posibles peligros de lesiones personales. Para evitar posibles lesiones o la muerte, obedezca todos los mensajes de seguridad que tengan este símbolo.

Para proteger su seguridad y la seguridad de los demás, lea todas las advertencias y el manual del operador antes de instalar o utilizar el producto.

PELIGRO: Este término advierte un peligro inminente que provocará lesiones graves o la muerte.

ADVERTENCIA: Este término se refiere a un peligro posible o a una práctica poco segura, que podrían dar como resultado lesiones graves.

PRECAUCIÓN: Este término se refiere a un peligro posible o a una práctica poco segura, que podrían dar como resultado lesiones leves o moderadas o daños a la propiedad.

AVISO: Este término se refiere a la información que requiere especial atención y que debe comprenderse plenamente.

⚠ PELIGRO

Para evitar posibles casos de electrocución, quemaduras u otras lesiones e impedir que el infusor se dañe, no lo sumerja en agua ni en líquidos de limpieza.

No opere un infusor averiado. Controle el cable de alimentación y el suministro de agua con frecuencia. Si el cable o el enchufe están dañados o desgastados, no utilice el infusor. Apague el suministro de agua y desconecte la energía eléctrica.

Apague y desenchufe el infusor antes de la limpieza o el mantenimiento.

Riesgo de asfixia. El embalaje del producto contiene una bolsa de plástico. Mantenga las bolsas de plástico fuera del alcance de los niños.

Si la máquina funciona de manera anormal, desconecte la energía eléctrica y notifique al personal de mantenimiento calificado para que realice las reparaciones pertinentes. No permita que personal de mantenimiento no calificado intente hacer reparaciones. El infusor no contiene componentes que el usuario pueda reparar. No lo desmonte.

⚠ ADVERTENCIA

Las sondas de infusión son filosas. Para evitar lesiones, no coloque los dedos en el interior de la cámara de infusión.

El infusor solo debe conectarse a un circuito eléctrico de 120 V CA, 60 Hz y 15 A de tres hilos.

Antes de la limpieza o el mantenimiento, deje enfriar el infusor.

⚠ PRECAUCIÓN

Riesgo de quemaduras. El infusor utiliza agua a una temperatura de 185 °F a 200 °F, por lo que, si no se opera de manera adecuada, podría provocar quemaduras. No permita que los niños usen este aparato, a menos que estén bajo la supervisión directa de un adulto. Manténgalo fuera del alcance de mascotas y otros animales.

El infusor es solo apto para uso en interiores. No lo instale ni lo utilice al aire libre, en equipos en movimiento ni en embarcaciones.

Utilice el producto únicamente para los fines previstos. Cualquier otro uso es inadecuado y puede ser peligroso. El fabricante no asume ninguna responsabilidad por lesiones, pérdidas o daños que se produzcan a partir del uso incorrecto de la máquina.

Para evitar el riesgo de quemaduras, no opere el infusor sin el bisel instalado.

Las superficies calientes pueden provocar quemaduras. No toque el infusor mientras esté en funcionamiento.

Para evitar quemaduras con agua caliente, no abra la cámara de infusión durante la preparación.

Para evitar quemaduras con agua caliente, no mueva ni incline el infusor. Mover o inclinar el infusor podría ocasionar que se derrame agua del depósito. Es posible que se produzca ebullición interna a altitudes elevadas.

Debe disminuir el punto de ajuste de temperatura por debajo del punto de ebullición según la altitud a la que se encuentre.

Para minimizar las salpicaduras y evitar quemaduras, utilice el apoyo adecuado. Para evitar derrames cuando retire una taza llena, deje un espacio de ½" como mínimo entre el borde de la taza y la boquilla vertedora del infusor. Durante la preparación, coloque la taza en el centro, debajo de la boquilla vertedora, y deje que finalice el ciclo del infusor antes de abrir la cámara de infusión o de retirar la taza.

Mantenga los dedos alejados de la cámara de infusión cuando la cierre, para evitar pellizcos.

AVISO

Para obtener mejores resultados, retire la cápsula RealCup™ usada de la cámara de infusión cuando haya finalizado la preparación.

Para evitar derrames, no retire el depósito mientras se esté llenando la unidad de llenado automático. Deje finalizar el ciclo de llenado antes de extraer el depósito.

Solo un profesional calificado debe realizar la instalación, el mantenimiento y las reparaciones.

La instalación, el mantenimiento o las reparaciones por parte de personal no calificado pueden dañar el infusor y anular la garantía del fabricante.

Este equipo debe instalarse de acuerdo con los códigos nacionales y locales correspondientes que rijan en el país o en la región donde se instale el aparato.

Comuníquese con el fabricante para informar cualquier mal funcionamiento o avería del infusor.

Cuando apague la máquina durante un período prolongado, asegúrese de retirar el agua del interior de los tubos por completo; de lo contrario, el agua podría congelarse dentro de la máquina y provocar daños o la aparición de moho.

Para reducir el ingreso de materiales extraños en el infusor, mantenga cerradas las tapas de la cámara de infusión y del depósito.

Para evitar que la taza se desborde accidentalmente, pulse el botón de infusión para detener la preparación.

Especificaciones del infusor

Modelo	RC400
Dimensiones (alto x ancho x profundidad)	15.7" (40 cm) x 10.8" (28 cm) x 14.8" (38 cm)
Peso de envío	18.7 lb (8.5 kg)
Peso de la máquina	15.3 lb (6.9 kg)
Capacidad del depósito	72 onzas líquidas (2.1 L)
Voltaje	120 V CA
Fase	1
Frecuencia	60 Hz
Potencia	1.55 KW
Corriente	13 A
Cant. de calentadores	1
Enchufe NEMA	5-15P

Información general

Este manual de uso incluye instrucciones para utilizar y realizar el mantenimiento del infusor. Guarde este manual a mano.

Después de desembalar el infusor, compruebe que no haya sufrido daños durante el envío y que incluya todos los componentes. Si tiene alguna pregunta o inquietud antes de instalar el infusor, notifique al representante de servicio al cliente.

Tenga en cuenta que el material de embalaje puede ser peligroso. Manténgalo fuera del alcance de los niños y deséchelo de inmediato.

Durante varias de las etapas de uso, es posible que oiga sonidos normales del funcionamiento que no le resulten familiares. Los siguientes sonidos son normales:

Zumbido/chasquido: Se produce cuando se activa la bomba de agua o cuando la válvula de tres vías se abre y se cierra para dispensar agua o para enviar agua al depósito.

Estallido: Cuando se daña una cápsula RealCup™, esto podría generar un sonido de estallido.

Pulsación/silbido: En condiciones normales de funcionamiento, se produce este sonido cuando se activa una bomba de aire interna al final de un ciclo de preparación.

Flujo de agua/gorgoteo: En una instalación para verter por encima, se puede oír un gorgoteo cuando el depósito está vacío antes del final de un ciclo de preparación. En una instalación de llenado automático, se puede oír este sonido cuando se llena el infusor automáticamente.

No utilice una cápsula RealCup™ dañada, ni vuelva a introducir una cápsula que se haya introducido y retirado anteriormente. Esto puede producir que queden granos de café y materiales no deseados en el interior de la cámara de infusión y en la taza o jarra. Los daños en la cápsula RealCup™ pueden presentarse alrededor del borde de la tapa de aluminio o pueden ser abolladuras y deformaciones en toda la cápsula RealCup™.

Para garantizar la seguridad de los alimentos y un funcionamiento adecuado, limpie la máquina de manera regular, de acuerdo con las instrucciones de limpieza diaria y semanal. Las instrucciones de limpieza y evacuación del agua se encuentran en la sección "Limpieza y mantenimiento" de este manual.

Cuando apague la máquina durante un período prolongado, asegúrese de vaciar el agua del interior de los tubos por completo. De lo contrario, el agua que quede en el interior de la máquina podría congelarse y provocar daños o la aparición de moho.

Los accesorios y las conexiones de la tubería de agua que estén conectados directamente a un suministro de agua potable deben ser del tamaño indicado en los códigos federales, estatales y locales, y deben instalarse y mantenerse de acuerdo con ellos. Este producto requiere que se instale un dispositivo antirretorno aprobado, como una válvula de retención doble, entre la máquina y el suministro de agua.

Para evitar que ingresen materiales extraños en el infusor, mantenga cerradas las tapas de la cámara de infusión y del depósito.

Para garantizar el funcionamiento adecuado de los controles electrónicos, no utilice agua de ósmosis inversa, destilada o desionizada.

La configuración de fábrica de la temperatura del agua caliente del infusor RC400 es de 195 °F (90.6 °C). Si se utiliza el infusor a más de 4000 pies de altitud, es posible que sea necesario modificar el punto de ajuste. Si el depósito del infusor se empaña o si gotea agua caliente en el depósito, esto indica que se debe bajar el punto de ajuste. Además, si el punto de ajuste es demasiado elevado, podría obtener volúmenes de infusión menores de los esperados.

Punto de ajuste recomendado en °F (°C)	Altitud en ft (m)	Ciudad	Punto de ajuste recomendado en °F (°C)	Altitud en ft (m)	Ciudad
200 (93)	0		191 (88)	5000 (1524)	Denver/Albuquerque
198 (92)	1000 (305)		189 (87)	6000 (1828)	Colorado Springs
196 (91)	2000 (610)		187 (86)	7000 (2134)	Santa Fe
195 (90)	3000 (915)	Calgary	185 (85)	8000 (2438)	
193 (89)	4000 (1219)				

Descripción del producto

Gracias por adquirir el infusor RealCup™ RC400. Esta máquina es un infusor comercial/residencial con control digital, que permite preparar una taza a la vez. El infusor está diseñado para que se utilice de manera óptima con las cápsulas RealCup™ y es compatible con las cápsulas Keurig®* K-Cup®*.

El infusor para una sola taza se puede instalar de manera fija a un suministro de agua potable. Si no hay un sistema de suministro de agua disponible, el infusor puede utilizarse como infusor para verter por encima. El infusor requiere una fuente de energía exclusiva de 15 A, 120 V y 60 Hz. Si el infusor está instalado de manera fija, se llenará el depósito automáticamente. Si se utiliza como infusor para verter por encima, llene el depósito manualmente según sea necesario.

El principio de funcionamiento de esta máquina es el siguiente: el usuario coloca una taza para café en la bandeja escurridora (o plegable) y, luego, introduce una cápsula RealCup™ nueva en la cámara de infusión. A continuación, el usuario cierra la cámara y selecciona su bebida y el tamaño que desea en la pantalla de la interfaz del usuario.

Después de realizar estas selecciones, pulsa el botón de infusión. El infusor está diseñado para dispensar 4, 6, 8, 10, 12 y 16 onzas líquidas (118, 177, 237, 296, 355 y 473 ml). El volumen que realmente se dispensa es aproximadamente un 10% menor para permitir el agregado de leche, crema o endulzante, si se desea.

*La marca RealCup™ no tiene afiliación alguna con K-Cup® o Keurig Inc. Keurig® y K-Cup® son marcas comerciales registradas de Keurig Inc.

Desembalaje del infusor

1. Coloque la caja sobre una mesa o sobre una superficie estable y firme.
2. Abra la caja. No utilice objetos punzantes para abrir la caja, ya que esto podría dañar el infusor.
3. Retire los materiales de protección incluidos, la información impresa y el infusor.
4. Registre el número de serie que se encuentra en la contratapa de este manual.
5. Después de desembalar el infusor, compruebe que no haya sufrido daños durante el envío y que incluya todos los componentes.
6. Si tiene alguna pregunta o inquietud antes de instalar el infusor, notifique al representante de servicio al cliente.

Características del modelo RC400

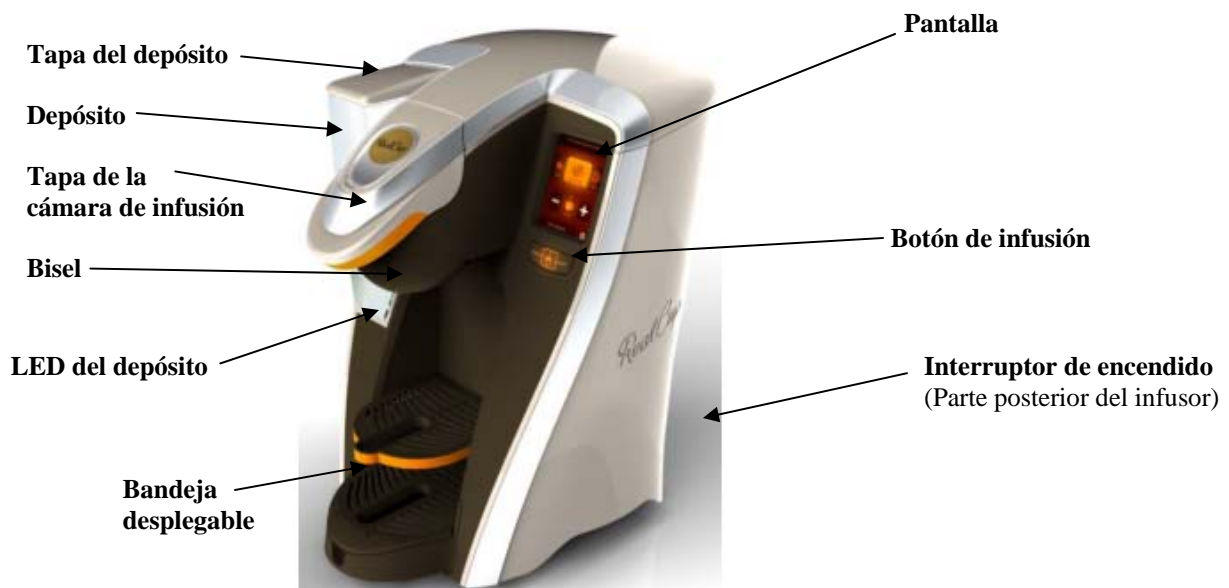

Instalación

Lugar de instalación

El infusor debe instalarse en una superficie firme, estable y nivelada. Manténgalo fuera del alcance de las mascotas. Supervise a los niños y brinde asistencia a las demás personas que necesiten ayuda para utilizar el infusor.

*La marca RealCup™ no tiene afiliación alguna con K-Cup® o Keurig Inc. Keurig® y K-Cup® son marcas comerciales registradas de Keurig Inc.

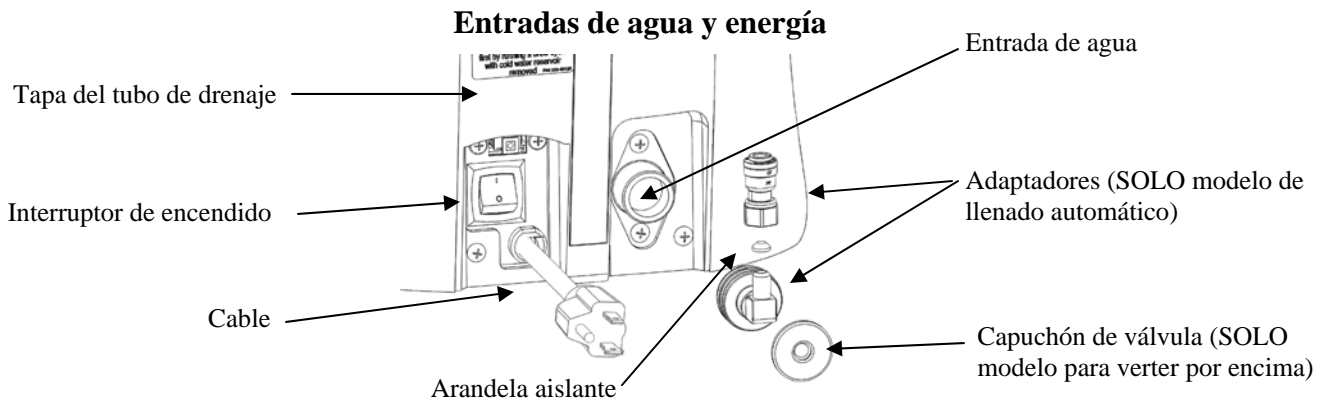

Suministro de agua

AVISO: El infusor está diseñado para funcionar con presiones de agua de 10 a 100 psig. El infusor Grindmaster requiere el uso de un filtro de agua externo, como el kit de filtros de agua P/N 250-00034. El filtro se instala en la superficie posterior del infusor.

Suministro de energía

⚠ ADVERTENCIA

Si la máquina funciona de manera anormal, desconecte la energía eléctrica y notifique al personal de mantenimiento calificado para que realice las reparaciones pertinentes. No permita que personal de mantenimiento no calificado intente hacer reparaciones.

El infusor no contiene componentes que el usuario pueda reparar. No lo desmonte.

⚠ Aviso

Este aparato está equipado con un cable de tres hilos. Se debe utilizar un circuito eléctrico exclusivo de tres hilos NEMA 5-15 de 120 V y 15 A.

1. Para que el funcionamiento sea correcto, se requiere un circuito eléctrico exclusivo de 120 V CA, 60 Hz y 15 A, tipo 5-15.
2. Siempre desenchufe la máquina antes de que se realicen reparaciones o el mantenimiento del aparato.
3. Coloque el interruptor de encendido en la posición OFF (Apagado) y enchufe el cable al circuito eléctrico exclusivo de tres hilos NEMA 5-15 de 120 V y 15 A.

Configuración

Cebado del tanque de calentamiento interno

NOTA: El infusor no funcionará hasta que el tanque se haya cebado. Para asegurarse de que la instalación sea correcta, siga estos procedimientos.

Versión para verter por encima	Versión de llenado automático
1. Asegúrese de que el capuchón de la válvula de entrada de agua, proporcionado con la máquina, esté instalado en la válvula de entrada de agua para evitar filtraciones.	1. Conecte el agua a la válvula de llenado que se encuentra en la parte posterior del infusor. El infusor incluye una tuerca abocinada hembra de ¼” con adaptador de tubo de ¼”, además de una tuerca abocinada hembra de ¼” con adaptador de manguera. No utilice agua de ósmosis inversa.
2. Abra la tapa del depósito.	2. Abra la válvula del suministro de agua.
3. Llene el depósito con agua corriente o embotellada hasta el nivel indicado en el depósito. No utilice agua destilada.	3. Enchufe la unidad en un tomacorriente de 120 V/15 A. Coloque el interruptor de encendido principal en la posición ON (Encendido).
4. Enchufe la unidad en un tomacorriente de 120 V/15 A. Coloque el interruptor de encendido principal en la posición ON (Encendido).	4. El depósito se llenará de manera automática.
5. Coloque una taza en la bandeja escurridora de la unidad para recoger el agua de la operación de cebado.	5. Coloque una taza en la bandeja escurridora de la unidad para recoger el agua de la operación de purga.
6. La pantalla mostrará “Prime Brewer” (Cebado infusor). Pulse el botón de infusión hasta que el agua comience a verterse en la taza.	6. La pantalla mostrará “Prime Brewer” (Cebado infusor). Pulse el botón de infusión hasta que el agua comience a verterse en la taza.
7. Vuelva a llenar el depósito hasta el nivel correspondiente.	7. Deje que el infusor llegue a la temperatura de infusión.
8. Deje que el infusor llegue a la temperatura de infusión.	

Nota:**SOLO modelo de llenado automático:**

El agua se suministra directamente a la unidad, y no se utiliza la marca del nivel de llenado de agua. El funcionamiento no se ve afectado si el agua está por debajo de la línea de llenado.

Nivel de llenado

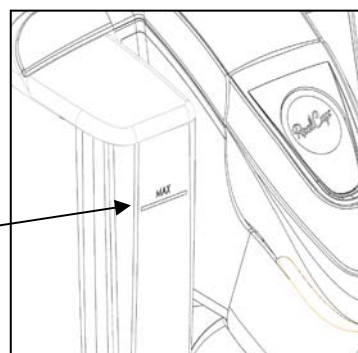

Instrucciones de uso

⚠ ADVERTENCIA Las sondas de infusión son filosas. Para evitar lesiones, no coloque los dedos en el interior de la cámara de infusión. Para evitar derrames accidentales, pulse el botón de infusión para detener la preparación.



Paso 1: Levante la tapa de la cámara de infusión.



Paso 2: Introduzca la cápsula RealCup™.



Paso 3: Cierre la cámara de infusión.



Paso 4: Seleccione los ajustes.



Paso 5: Coloque la taza y pulse el botón de infusión.



Paso 6: Retire la cápsula RealCup™... ¡y disfrute!

Color del botón de infusión

ROJO, AZUL Y VERDE: Colores de la secuencia de comienzo.

ROJO: Titila durante el ciclo de calentamiento. La luz destella si hay alguna falla.

AMARILLO: La luz queda encendida de manera continua cuando está abierta la cámara de infusión.

VERDE: La luz queda encendida de manera continua cuando el infusor está listo para comenzar la infusión o al finalizarla. Titila durante la preparación.

NARANJA: Se debe colocar una cápsula nueva antes de la preparación.

Agregado de la infusión: Después de haber realizado el paso 5, si desea más agua caliente, pulse el botón de infusión y manténgalo presionado hasta que se dispense la cantidad de agua caliente adicional que desee. Cuando se alcance el nivel de agua caliente adecuado, suelte el botón de infusión.

Pantallas de configuración



Pantalla de configuración: Permite cambiar el idioma, configurar el día y la hora, cambiar el encendido/apagado automático, establecer el ahorro de energía, realizar el procedimiento de desincrustación del infusor, ver la información del contacto de servicio al cliente y restablecer los valores de fábrica (SOLO PARA EL PERSONAL DE MANTENIMIENTO). El botón de inicio que se encuentra en la parte inferior izquierda permite que el usuario regrese a la pantalla "Lift to Brew" (Levantar para preparar). El botón de bloqueo que se encuentra en la parte inferior derecha permite ingresar a las pantallas de configuración avanzada (protección con contraseña). Si se pierde la contraseña, se debe realizar un restablecimiento de fábrica.

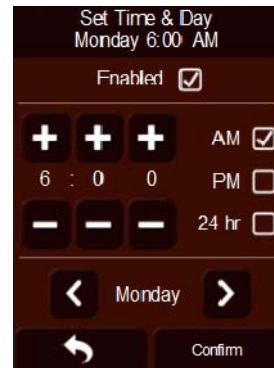

Existen seis pantallas de configuración utilizables. Las pantallas son Language (Idioma), Set Time & Day (Configuración de día y hora), Turn brewer on at (Hora de encendido del infusor), Turn brewer off at (Hora de apagado del infusor), Energy Save (Ahorro de energía) y Service Contact (Información del contacto de servicio al cliente). El botón de flecha que se encuentra en la parte inferior izquierda permite volver a la pantalla de configuración básica, en la página anterior, sin guardar los cambios. El botón "Confirm" (Confirmar) permite volver a la pantalla de configuración básica, en la página anterior, y guardar los cambios.

Tipos de pantallas

Existen tres tipos de pantallas:

1. Lift to Brew [Levantarse para preparar] (“INICIO”): pantalla con imágenes rotatorias de productos e ingredientes.

2. Pantallas relacionadas con procesos: Estas imágenes brindan instrucciones para el usuario o informan el estado de un proceso interno que debe realizarse antes de que el usuario pueda continuar con la preparación de una bebida.

- Lift to Brew (Levantarse para preparar)
- Heating Please Wait (Calentando; espere)
- Press Brew Button to Pause (Pulsar botón de infusión para pausar)
- Brewing Complete (Infusión terminada)
- Insert RealCup™ capsule (Introducir cápsula RealCup™)
- Close Brew Chamber (Cerrar cámara de infusión)

3. Pantallas relacionadas con acciones: Las pantallas relacionadas con acciones requieren que el usuario realice una acción. Si no se realiza esta acción, el infusor no funcionará de manera adecuada.

- Prime Brewer (Cebado infusor)
- Refill Water Tank (Llenar tanque de agua)
- Make Sure Water Tank Is Properly Positioned (Verificar que el tanque de agua esté en la posición correcta)
- Error: Brew Chamber Opened (Error: Cámara de infusión abierta)
- Water Flow Error (Error de flujo de agua)
- Water Too Hot (Agua demasiado caliente)
- Water Not Heating (No se está calentando el agua)
- Critical Fault (Falla grave)



Si las pantallas de acciones presentan un signo de exclamación rojo, llame al proveedor de servicios. Si es amarillo, se requiere una acción por parte del usuario.

Limpeza y mantenimiento

⚠ ADVERTENCIA Las sondas de infusión son filosas. Para evitar lesiones, no coloque los dedos en el interior de la cámara de infusión. Para reducir el ingreso de materiales extraños en el infusor, mantenga cerradas las tapas de la cámara de infusión y del depósito.

Limpeza:

NOTA: Cuando limpie la unidad, no utilice productos de limpieza, cloro líquido, productos en polvo ni ninguna otra sustancia que contenga cloro. Estos productos favorecen la degradación de las piezas de plástico. El uso de estos productos anulará la garantía.

Vacíe la bandeja escurridora y el tanque del depósito, según sea necesario; luego, lávelos en una solución de detergente y agua y enjuáguelos bien.

Todas las piezas externas se pueden limpiar con un paño suave y húmedo. No utilice abrasivos, ya que estos rayarán las superficies externas. No sumerja la máquina en agua. No coloque el infusor en un lavavajillas.

Drenaje: Esta acción eliminará el agua del infusor.

1. Apague el infusor. Deje que se enfríe. Cierre la válvula de suministro de agua (opción de llenado automático únicamente) y desconecte el sistema de suministro de agua.
2. Retire y vacíe el depósito.
3. Coloque una taza debajo de la cámara de infusión, mantenga pulsado el interruptor de detección de depósito y comience una secuencia de preparación.
4. Continúe la secuencia de preparación hasta que deje de verterse agua en la taza o hasta que aparezca la pantalla *Water Flow Error* (Error de flujo de agua).
5. Retire el panel posterior, destape el conducto de desagüe y drene el tanque. Vuelva a colocar la tapa y el panel posterior.

Desincrustación:

Cierre la válvula de suministro de agua (modelos de llenado automático únicamente) y vacíe el depósito y la cámara de infusión.

Llene el depósito con 72 oz de vinagre blanco destilado.

Cuando utilice el ciclo de 12 oz, opere el infusor hasta que aparezca la notificación "Fill Reservoir" (Llenar depósito).

Apague el infusor, vacíe el depósito y enjuáguelo bien. Deje el infusor apagado durante **3 horas** antes de realizar el paso 5.

Retire el panel posterior, quite la tapa y drene el tanque. Vuelva a colocar la tapa y el panel posterior.

Llene el depósito con agua dulce y colóquelo nuevamente en el infusor.

Purgue la cámara de infusión con 12 oz de agua dulce. Cuando finalice, cierre la cámara de infusión.

Encienda el infusor y abra la válvula de suministro de agua (modelos de llenado automático únicamente).

Siga las instrucciones de la pantalla y beba el infusor.

Deje que el infusor llegue a la temperatura de infusión.

Continúe con infusiones de 12 oz hasta que el agua vuelva a tener el aroma y el sabor normales.

Solución de problemas

⚠ ADVERTENCIA Las sondas de infusión son filosas. Para evitar lesiones, no coloque los dedos en el interior de la cámara de infusión.

PROBLEMA	SOLUCIÓN
Falta de energía eléctrica	Verifique que la unidad esté enchufada en un tomacorriente con clasificación de 120 V/15 A y que el interruptor de encendido esté en la posición ON (Encendido).
Llenado del tanque de agua (SOLO modelo para verter por encima)	Agregue agua hasta el nivel adecuado en el depósito.
Llenado del tanque de agua (SOLO modelo de llenado automático)	Asegúrese de que esté abierta la válvula de paso de agua. Apague el infusor y reinicielo con el interruptor de encendido que se encuentra en la parte posterior del infusor.
Volumen de infusión menor de lo normal	Ajuste el volumen de la bebida en la pantalla. Si el error persiste, realice el procedimiento de desincrustación.
Caída de gotas de agua de la máquina cuando no se está realizando una preparación	Asegúrese de que el tanque del depósito no supere el nivel de llenado máximo. Realice el procedimiento de desincrustación. Llame a un técnico de mantenimiento.
Caída de gotas de agua de la máquina (SOLO modelo para verter por encima)	En el caso del modelo para verter por encima, asegúrese de que la válvula de entrada de agua tenga colocada la tapa que se proporciona con el infusor.
Filtraciones de agua de la máquina durante una preparación	Retire la tapa del tubo de drenaje y verifique que el conducto de desagüe esté conectado correctamente.
Destello continuo de la luz roja	Comuníquese con la compañía o el técnico de mantenimiento.

Diagrama detallado de las piezas

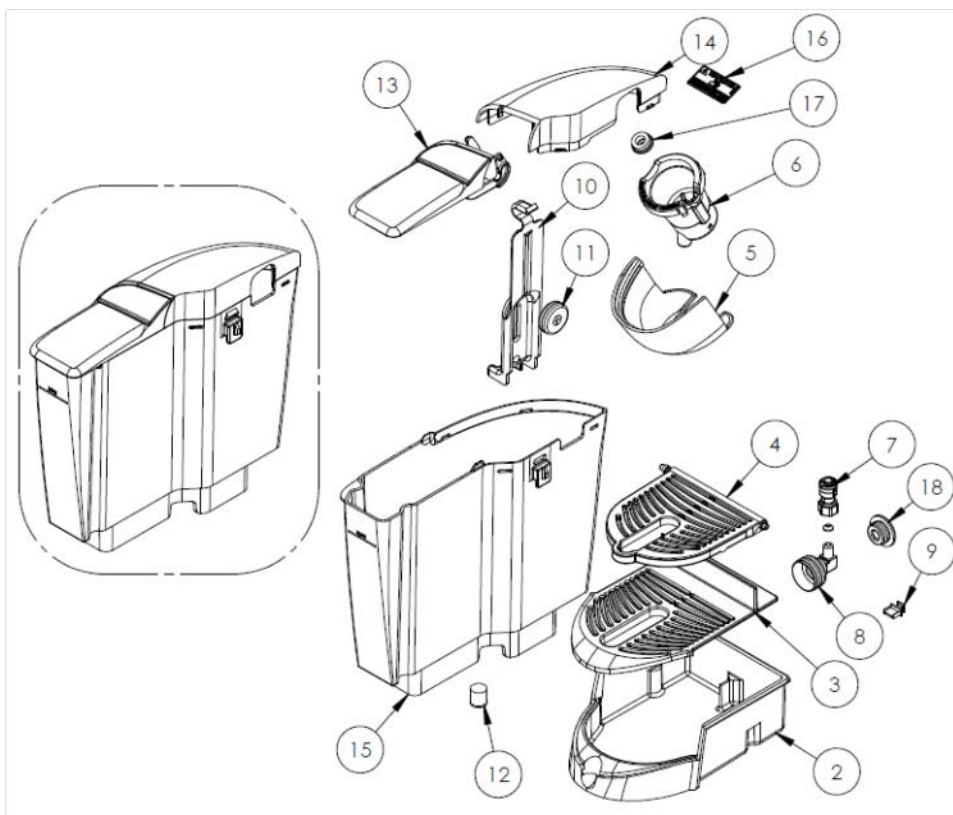

Lista de piezas de repues-

N.º de artículo	Número de pieza	Cant.	Descripción
1	230-00001	1	Subunidad de depósito
2	210-00030	1	Bandeja escurridora para una sola taza
3	210-00031	1	Rejilla para una sola taza
4	230-00004	1	Subunidad de rejilla abatible
5	210-00004	1	Bisel
6	230-00015	1	Subunidad de portacápsulas
7	359-00003	1	Conexión MUR-LOK de ¼" y tuerca abocinada de ¼"
8	359-00031	1	Conexión de montaje con tuerca abocinada de ¼" y acople de manguera de ¾"
9	B256A	1	Tapa del puerto USB
10	210-00052	1	Guía del flotador
11	230-00021	1	Unidad de flotador
12	280-00001	1	Válvula de retención DW15
13	210-00230	1	Unidad de tapa del depósito
14	210-00233	1	Tapa fija
15	210-00051	1	Depósito
16	380-00020	1	Etiqueta de advertencia de líquido caliente
17	210-00017	1	Sello de cápsula superior
18	210-00235	1	Tapa de válvula de entrada moldeada
19	359-00115	1	Junta de tuerca abocinada SAE de ¼"

Garantía

Para realizar cualquier reclamación de garantía, se debe obtener una autorización previa por parte de GMCW.

Garantía del producto para Estados Unidos y Canadá

Vigencia a partir del 1 de octubre de 2013

Las nuevas máquinas fabricadas por o para Grindmaster Corp. y sus filiales (“Grindmaster”) y todas sus piezas tienen una garantía condicional de Grindmaster para el usuario original, que indica que no tienen defectos de materiales ni de mano de obra (con existencia en el momento de la fabricación o con aparición durante el período de garantía establecido) en condiciones normales de uso y mantenimiento, según lo indicado a continuación:

Garantía de reemplazo de 90 días y garantía limitada de 2 años para las piezas

Durante el período de garantía de reemplazo de noventa (90) días, Grindmaster enviará de inmediato y sin cargo alguno una máquina de reemplazo al cliente después de recibir el aviso de una reclamación y proporcionará medios razonables para que la máquina defectuosa se devuelva a Grindmaster a cargo de Grindmaster. Durante la garantía limitada de dos (2) años para las piezas, Grindmaster enviará de inmediato las piezas de repuesto al cliente sin cargo alguno.

Período de garantía

Si la máquina se adquirió en **Mother Parker’s Tea & Coffee** (“Mother Parker’s”) y:

- si se proporciona un comprobante de instalación, el período de garantía abarca desde la fecha de instalación o desde los nueve (9) meses posteriores a la fecha en que la máquina se trasladó al inventario de Mother Parker’s, lo que haya sucedido antes;
- si no se proporciona un comprobante de instalación, el período de garantía abarca desde la fecha en que la máquina se trasladó al inventario de Mother Parker’s.

Si la máquina se adquirió directamente a **Grindmaster** y:

- si se proporciona un comprobante de instalación, el período de garantía abarca desde la fecha de instalación o desde los nueve (9) meses posteriores a la fecha en que la máquina se envió de las instalaciones de Grindmaster, lo que haya sucedido antes;
- si no se proporciona un comprobante de instalación, el período de garantía abarca desde la fecha en que la máquina se envió de las instalaciones de Grindmaster.

El cliente debe avisar de inmediato y obtener autorización previa de Grindmaster para realizar cualquier reclamación de garantía. Puede comunicarse con Grindmaster por teléfono al (800-695-4500) o por correo a la dirección postal P.O. Box 35020, Louisville, KY 40232-5020.

Esta garantía está sujeta a los siguientes términos, condiciones y exclusiones:

- La garantía no se aplica a las máquinas o sus piezas que hayan sido objeto de cualquier accidente, abuso, mal uso, negligencia, alteración, uso de voltaje incorrecto, ventilación inadecuada, daños durante el transporte, instalación u operación incorrectas, mantenimiento o reparaciones inadecuados, piezas de goma propensas al desgaste, malas condiciones del agua, ajustes de la máquina, condiciones temporales de falta de funcionamiento, incendios, inundaciones, subida de tensión o sucesos fortuitos.
- La garantía reemplaza a todas las demás garantías expresas o implícitas. En ningún caso Grindmaster será responsable por daños consecuentes o incidentales.

Garantía (continuación)

- Se deben proporcionar a Grindmaster el modelo y el número de serie de la unidad (que se encuentran en la placa de serie) cuando se lo solicite.
- A su propia discreción, Grindmaster puede brindar instrucciones para que el cliente deseche en su área la máquina defectuosa que se haya reemplazado en virtud de la garantía de noventa (90) días, en lugar de proporcionar los medios para que se envíe dicha máquina a Grindmaster.
- Las piezas de repuesto que se proporcionen en virtud de la garantía de dos (2) años se enviarán al cliente de forma gratuita. A petición de Grindmaster, algunas piezas de garantía deberán ser enviadas a cargo de Grindmaster al Factory Service Center (Centro de servicio de fábrica) de Grindmaster designado en la confirmación de la Autorización de Devolución de Bienes (RGA, por sus siglas en inglés). Si el cliente no devuelve las piezas o si, después de la inspección, la reclamación de garantía se considera no válida, Grindmaster facturará al cliente por las piezas de repuesto que se hayan enviado previamente.

Los vendedores, distribuidores, empleados y agentes de Grindmaster no están autorizados a modificar esta garantía ni a agregar garantías que sean vinculantes para Grindmaster. Asimismo, las declaraciones escritas u orales que realicen dichos individuos no establecen garantías y, por lo tanto, no se debe depender de ellas.

Esto establecerá sus derechos de garantía. La compensación que el comprador recibirá de Grindmaster por el incumplimiento de cualquier obligación que surja de la venta de este equipo, ya sea derivada de la garantía o de cualquier otro modo, se limitará a la reparación, el reemplazo o el reembolso del producto, a discreción de Grindmaster.

Para obtener asistencia técnica, llame al 855-869-2802™.

A los fines de futuras consultas, escriba el número de serie aquí:

GRINDMASTER® DE GMCW

4003 Collins Lane, Louisville, KY 40245 Estados Unidos

www.gmcw.com

Infusor para una sola taza, modelo RC400

Modèle RC400

Infuseur une tasse

Manuel d'instructions

Table des matières

Instructions de sécurité.....	31
Spécifications de la cafetière.....	32
Informations générales.....	32
Description du produit.....	33
Déballage de votre cafetière.....	34
Installation.....	34
Préparation.....	35
Mode d'emploi.....	36
Nettoyage et entretien.....	38
Dépannage.....	39
Liste des pièces de rechange.....	40



Modèle RC400

Une autorisation préalable doit être obtenue auprès de GMCW pour toute réclamation de garantie.

GRINDMASTER®
par GMCW™
© GMCW, 2013

Imprimé en Thaïlande

GMCW
4003 Collins Lane
Louisville, KY 40245 USA
(502) 425-4776
(800) 695-4500 (USA & Canada uniquement)
FAX (502) 425-4664
www.gmcw.com

1213 Formulaire # BW-305-01
Elément # 390-00005

Français

Instructions de sécurité

Information de sécurité importante



Ceci est un symbole d'alerte de sécurité. Il est utilisé pour vous alerter de dangers potentiels de blessures personnelles. Respectez tous les messages de sécurité qui suivent ce symbole pour éviter des blessures ou la mort.

Pour votre sécurité et la sécurité des autres, lisez tous les avertissements et le manuel d'instruction avant d'installer et d'utiliser le produit.

DANGER: Ce terme indique un danger de mort ou de blessure grave.

AVERTISSEMENT: Ce terme fait référence à un danger potentiel ou une pratique dangereuse, qui pourrait entraîner des blessures graves.

ATTENTION: Ce terme fait référence à un danger potentiel ou une pratique dangereuse, qui pourrait entraîner des blessures mineures ou modérées ou des dégâts matériels.

REMARQUE: Ce terme fait référence à une information qui nécessite une attention spéciale ou doit être pleinement comprise.

DANGER

Pour éviter les risques d'électrocution, de brûlures, ou autres blessures et pour éviter d'endommager votre infuseur, ne pas l'immerger dans l'eau ou dans d'autres liquides nettoyants.

Ne pas faire fonctionner un infuseur endommagé. Contrôler régulièrement le cordon d'alimentation électrique et le tuyau d'alimentation en eau. Si le cordon ou la fiche sont endommagés ou usés, ne pas utiliser l'infuseur. Fermer l'alimentation d'eau et débrancher électriquement.

Eteindre et débrancher l'infuseur avant le nettoyage et l'entretien.

Risque d'étouffement. L'emballage du produit contient un sac plastique. Garder les sacs plastiques hors de portée des enfants.

Débrancher si l'appareil fonctionne anormalement et contacter un professionnel qualifié pour la réparation. Ne pas autoriser une personne non qualifiée à effectuer les réparations. Pas de réparation possible à l'intérieur de l'infuseur. Ne pas démonter l'infuseur.

AVERTISSEMENT

Les sondes d'infusion sont tranchantes. Pour éviter les blessures ne pas mettre les doigts à l'intérieur de la cavité d'infusion. L'infuseur doit être uniquement branchée à un circuit électrique 120 VAC, 60 Hz, 15 A avec terre. Laisser refroidir l'infuseur avant le nettoyage ou l'entretien.

ATTENTION

Risques de brûlures. L'infuseur utilise de l'eau à 185°F- 200°F si bien que, si il n'est pas utilisé correctement, il peut entraîner des brûlures. Ne pas laisser des enfants utiliser cet appareil sans la supervision d'un adulte. Maintenir l'appareil hors de portée d'animaux.

Utilisation à l'intérieur uniquement. Ne pas installer ou utiliser à l'extérieur, sur des équipements mobiles, ou flottants. N'utiliser l'appareil que pour les fins auxquelles il a été conçu. Tout autre usage est inapproprié et peut être dangereux. Le fabricant décline toute responsabilité pour blessure, perte ou endommagement dus à une mauvaise utilisation.

Pour éviter les risques de brûlures, ne pas utiliser sans que le capot soit en place.

Des surfaces chaudes peuvent entraîner des brûlures. Ne pas toucher à l'infuseur pendant son utilisation.

Pour ne pas se brûler avec l'eau chaude, ne pas ouvrir la cavité d'infusion pendant le cycle.

Pour ne pas se brûler avec l'eau chaude, ne pas bouger ou incliner l'appareil. En bougeant ou inclinant l'infuseur, l'eau pourrait se déverser du réservoir. En haute altitude, une ébullition interne est possible. Vous devez réduire la température de consigne en-dessous du point d'ébullition de cette altitude.

Pour éviter de se brûler, utiliser une tasse appropriée pour minimiser les éclaboussures. Laisser un minimum de 1/2" d'espace entre le rebord de la tasse et le bec de distribution de l'infuseur pour que la tasse ne déverse pas quand on la retire. Centrer la tasse sous le bec de distribution pendant l'écoulement et laisser le cycle d'infusion se terminer avant d'ouvrir la cavité d'infusion ou de retirer la tasse.

Pour éviter de se pincer, éloigner les doigts de la cavité d'infusion pendant la fermeture.

REMARQUE

Pour de meilleurs résultats, enlever la capsule Real Cup™ usagée de la cavité d'infusion quand le cycle est terminé.

Ne pas retirer le réservoir pendant que l'unité d'Auto-remplissage se remplit pour éviter des déversements; attendre la fin du cycle de remplissage avant d'enlever le réservoir.

Toute intervention d'entretien ou de réparation doit être faite par un professionnel qualifié.

L'installation, l'entretien ou les réparations par du personnel non qualifié pourrait endommager l'infuseur et annulerait la garantie du fabricant.

Cet équipement doit être installé conformément aux normes locales et nationales propres au pays et / ou à la région où l'appareil est installé.

Contactez le fabricant pour tout dysfonctionnement ou endommagement de l'appareil.

Quand l'appareil est éteint pendant une longue période, s'assurer qu'il n'y a plus d'eau à l'intérieur des tuyaux.

L'eau pourrait geler et entraîner des détériorations ou l'apparition de moisissures.

Pour éviter que des corps étrangers n'entrent dans l'infuseur, maintenir les couvercles du réservoir et de la cavité d'infusion fermés.

En cas de débordement accidentel de la tasse, appuyer sur "INFUSER" pour arrêter.

Spécifications de l'infuseur

Modèle	RC400
Dimensions (H x L x P)	15.7" (40 cm) x 10.8" (28 cm) x 14.8" (38 cm)
Poids à l'expédition	18.7 LBS (8.5 kg)
Poids Machine	15.3 LBS (6.9 kg)
Capacité du réservoir	72 fl. oz. (2.1 L)
Tension	120 VAC
Phase	1
Fréquence	60 Hz
Puissance	1.55 KW
Intensité	13 Amps
Nombre de résistances	1
Prise NEMA	5-15P

Informations générales

Ce manuel d'instructions comprend les instructions d'utilisation et d'entretien de votre infuseur; gardez ce manuel à disposition.

Après avoir déballé votre infuseur, assurez-vous que votre appareil n'a pas été endommagé pendant le transport et qu'il comprend tous les composants. Contacter le service après-vente pour toute question ou problème avant l'installation.

Merci de noter que les matériaux d'emballage peuvent être dangereux. Maintenez-les hors de portée des enfants. Évacuez-les rapidement.

Pendant les différentes étapes de fonctionnement, vous pourrez entendre des sons de fonctionnement normaux qui ne vous sont pas familiers. Les bruits suivants sont normaux:

Bourdonnement / Clic - entendu lorsque la pompe à eau s'active et / ou la vanne à trois voies s'ouvre et se ferme pour distribuer de l'eau ou remplir le réservoir.

Pop – une capsule Real Cup™ endommagée pourrait entraîner un bruit sec.

Vibration / vrombissement - Dans les conditions normales de fonctionnement, une pompe à air interne se met en marche à la fin du cycle d'infusion et vous l'entendrez lorsqu'elle est active.

Ecoulement d'eau ou gargouillement - Sur une installation à infuseur verseuse, vous entendrez des gargouillements quand le réservoir est vide avant la fin d'un cycle d'infusion. Sur une installation à remplissage automatique, vous entendrez ce son quand la cafetière se remplit automatiquement.

Ne pas utiliser de capsules Real Cup™ endommagées. L'utilisation de capsules Real Cup™ endommagées risquerait d'entraîner des grains de café ou des matières indésirables dans la cavité d'infusion et dans la tasse. La capsule Real Cup™ peut être abîmée autour de l'opercule ou l'ensemble de la capsule Real Cup™ peut être bosselée ou déformée.

Pour assurer la sécurité alimentaire et le bon fonctionnement, nettoyer la machine régulièrement en suivant les instructions de nettoyages quotidien et hebdomadaire. Les instructions de nettoyage et d'évacuation de l'eau se trouvent dans la section Nettoyage et Entretien de ce manuel.

Quand l'appareil est éteint pendant une longue période, s'assurer qu'il n'y a plus d'eau à l'intérieur des tuyaux. L'eau pourrait geler et entraîner des détériorations ou l'apparition de moisissures.

Les raccords et accessoires des tuyaux d'eau directement connectés sur une conduite d'eau potable doivent être conformes, au niveau de la taille, de l'installation et de l'entretien, aux normes fédérales, d'État et locales. Ce produit nécessite un dispositif de prévention de reflux homologué, tel qu'un clapet anti-retour double, à installer entre la machine et l'alimentation en eau.

Pour éviter que des corps étrangers n'entrent dans la cafetière, maintenir les couvercles du réservoir et de la chambre d'infusion fermés.

Pour assurer le bon fonctionnement des contrôles électroniques, ne pas utiliser l'osmose inverse, l'eau distillée ou déminéralisée.

La température de l'eau chaude de la cafetière à capsule RC400 est réglée en usine à 195° F (90.6° C). Si vous utilisez votre infuseur au-delà de 4000 pieds d'altitude, un ajustement de consigne peut être nécessaire. Si de la vapeur sort du réservoir ou si des gouttes d'eau chaude tombent dans le réservoir, c'est que la consigne de température doit être baissée. De plus, si la consigne de température est trop haute, vous pourriez obtenir moins de volume infusé.

Consigne recommandée °F (°C)	Altitude en pieds(M)	Ville	Consigne recommandée °F (°C)	Altitude en pieds (M)	Ville
200 (93)	0		191 (88)	5000 (1524)	Denver/ Albuquerque
198 (92)	1000 (305)		189 (87)	6000 (1828)	Colorado Springs
196 (91)	2000 (610)		187 (86)	7000 (2134)	Santa Fe
195 (90)	3000 (915)	Calgary	185 (85)	8000 (2438)	
193 (89)	4000 (1219)				

Description du produit

Merci d'avoir choisi l'infuseur une tasse à usage commercial/domestique Grindmaster par GMCW. L'infuseur une tasse est un infuseur à usage commercial ou domestique à commande numérique qui prépare une tasse à la fois. L'infuseur est conçu pour une utilisation optimale avec les capsules RealCup™ et est compatible avec les capsules Keurig® * K-Cup® . *

L'infuseur une tasse peut être raccordé à une source d'eau potable. Si une ligne d'eau n'est pas disponible, l'infuseur peut être utilisé comme un infuseur verseuse. L'infuseur requiert une alimentation 15 A, 120V, 60 Hz. Si l'infuseur est raccordé, le remplissage du réservoir se fera automatiquement. Sinon, un remplissage manuel du réservoir sera nécessaire.

Principe d'utilisation de cette machine :

L'utilisateur place une tasse à café sur le plateau d'égouttage (ou plateau escamotable) et une capsule Real Cup™ dans la cavité d'infusion. Il ferme ensuite la cavité d'infusion. Puis il sélectionne, à partir de

*La marque RealCup™ n'est pas affiliée à K-Cup® ou Keurig Inc. Keurig® et K-Cup® sont des marques déposées de Keurig Inc.

l'écran d'interface utilisateur, la boisson et les réglages de format. Une fois ces sélections faites, il appuie sur le bouton INFUSER. L'infuseur une tasse est conçu pour des doses de 4 (118), 6 (177), 8 (237), 10 (296), 12 (355) and 16 (473) onces liquides (ml). Le volume dosé réel est d'environ 10% de moins pour permettre l'addition de lait, de crème ou d'édulcorant, si désirée.

Déballage de votre infuseur

1. Mettre le carton sur une table ou sur une surface ferme et stable
2. Ouvrir la boîte. Ne pas utiliser d'objets tranchants pour ouvrir la boîte, ils risqueraient d'abîmer l'infuseur.
3. Retirer les matériaux de protection, les notices imprimées et l'infuseur.
4. Noter le numéro de série à l'intérieur de la couverture arrière de ce manuel.
5. Après le déballage, vérifier que votre appareil n'a pas été endommagé pendant le transport et comprendre tous les composants.
6. Informer votre représentant du service après-vente en cas de questions ou de préoccupations avant l'installation

Caractéristiques du RC400



Installation

Où l'installer

L'infuseur doit être installé sur une surface ferme, stable et de niveau. Tenir à l'écart des animaux de compagnie. Surveiller les enfants et assister ceux qui ont besoin d'aide pour faire fonctionner l'infuseur.

*La marque RealCup™ n'est pas affiliée à K-Cup® ou Keurig Inc. Keurig ® et K-Cup ® sont des marques déposées de Keurig Inc.

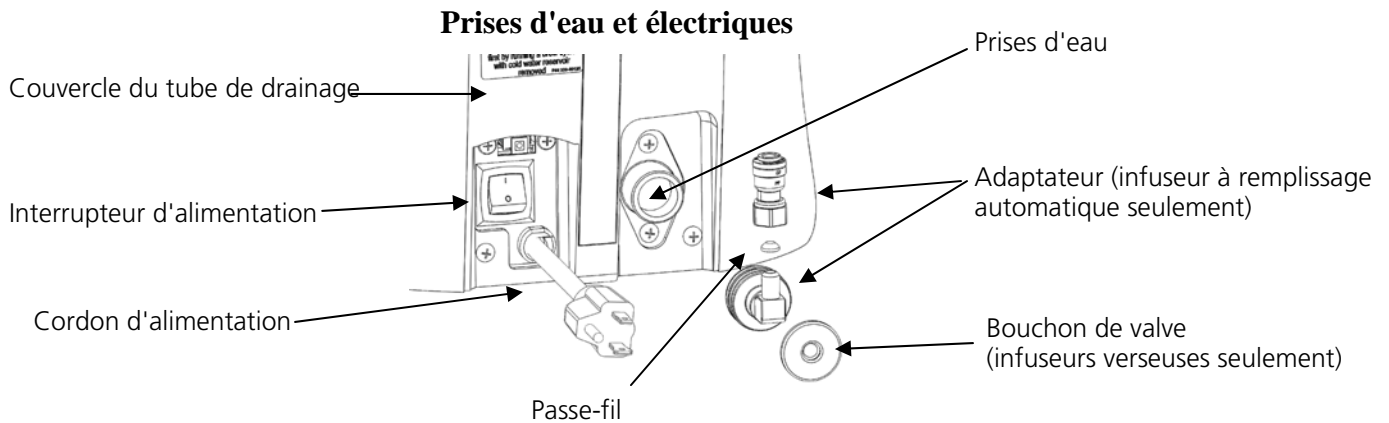

Alimentation en eau

REMARQUE: L'infuseur est conçu pour fonctionner avec des pressions d'eau allant de 10 psig à 100 psig. Grindmaster recommande l'utilisation d'un filtre à eau externe tel que le kit de filtres à eau P/N 250-00034. Le filtre se monte sur la face arrière de l'infuseur.

Alimentation électrique

⚠ AVERTISSEMENT

Couper l'alimentation si la machine fonctionne anormalement et informer le personnel de maintenance qualifié pour les réparations. Ne pas laisser du personnel non qualifié effectuer des réparations.

Pas de composants réparables à l'intérieur de l'infuseur. Ne pas démonter l'infuseur.

⚠ Remarque

Cet appareil est équipé d'un cordon d'alimentation à trois broches. Un circuit électrique 120V 15A NEMA 5-15 avec terre doit être utilisé.

1. Un circuit électrique 120 VAC, 60 Hz, 15 A, de type 5-15, est nécessaire au bon fonctionnement.
2. Toujours débrancher la machine avant l'entretien ou la maintenance de l'appareil.
3. Placer l'interrupteur d'alimentation en position OFF et brancher le cordon d'alimentation sur un circuit électrique 120V 15A NEMA 5-15 avec terre

Préparation

Amorçage de la cuve de chauffage interne

REMARQUE: L'infuseur ne fonctionnera pas tant que le réservoir n'est pas amorcé. Merci de suivre ces procédures pour assurer une bonne installation.

Version pour infuseur verseuse	Version à remplissage automatique
1. Assurez-vous que le bouchon de valve d'admission d'eau fourni avec la machine est installé sur la vanne d'entrée d'eau pour empêcher les fuites.	1. Branchez l'eau à la vanne de remplissage située à l'arrière de la cafetière. Un adaptateur raccord femelle conique 1/4 " x tube 1/4 " ainsi qu'un adaptateur conique 1/4 " x tuyau sont fournis avec la cafetière. N'utilisez pas d'eau osmosée.
2. Ouvrez le couvercle du réservoir.	2. Ouvrez la vanne de service d'eau.
3. Remplissez le réservoir avec de l'eau du robinet ou de l'eau en bouteille jusqu'au niveau indiqué sur le réservoir. Ne pas utiliser d'eau distillée.	3. Branchez l'appareil sur une prise 120V/15A. Mettez l'interrupteur principal sur ON.
4. Branchez l'appareil sur une prise 120V/15 A. Mettez l'interrupteur principal sur ON.	4. Le réservoir se remplira automatiquement.
5. Placer une tasse sur le plateau d'égouttage de l'appareil pour recueillir l'eau de l'opération d'amorçage.	5. Placez une tasse sur le plateau d'égouttage de l'appareil pour recueillir l'eau de l'opération de purge.
6. L'écran affichera "Prime Brewer", appuyez sur le bouton INFUSER jusqu'à ce que l'eau s'écoule dans la tasse.	6. L'écran affichera "Prime Brewer", appuyez sur le bouton INFUSER jusqu'à ce que l'eau s'écoule dans la tasse.
7. Remplissez à nouveau le réservoir jusqu'au niveau approprié.	7. Laisser l'infuseur atteindre la température d'infusion.
8. Laisser l'infuseur atteindre la température d'infusion.	

Remarque: remplissage automatique SEULEMENT :

L'eau est amenée directement à l'unité et le marquage du niveau de remplissage n'est pas utilisé. Le fonctionnement n'est pas affecté si l'eau est en dessous de la ligne de remplissage.

Niveau de remplissage

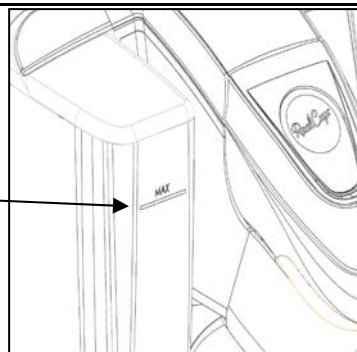

Mode d'emploi

⚠ AVERTISSEMENT Les sondes d'infusion sont tranchantes. Pour éviter les blessures ne pas mettre les doigts à l'intérieur de la chambre de dosette. En cas de débordement accidentel, appuyer sur "INFUSER" pour arrêter.



Étape 1 – Levez le couvercle de la cavité d'infusion



Étape 2 – Insérez la capsule Real Cup™



Étape 3 – Fermez la cavité d'infusion



Étape 4 – Sélectionnez les paramètres



Étape 5 – Mettez la tasse et appuyez sur le bouton **INFUSER**



Étape 6 – Enlevez la capsule Real Cup™ et savourez

Couleurs du bouton INFUSER

ROUGE-BLEU-VERT: Couleur de la séquence de démarrage.

ROUGE: Impulsions pendant le cycle de chauffage. Le voyant clignote rapidement en cas d'anomalie.

JAUNE: Lumière fixe lorsque la chambre d'infusion est ouverte.

VERT: Lumière fixe une fois prêt à infuser ou à la fin de l'infusion. Impulsions pendant l'infusion.

ORANGE: Une nouvelle capsule doit être mise en place avant d'infuser

Compléter le remplissage de la tasse – Après la fin de l'étape 5, si vous désirez plus d'eau chaude, maintenez appuyé le bouton INFUSER jusqu'au niveau désiré. Lorsque le niveau désiré est atteint, relâchez le bouton INFUSER.

Ecrans de réglage



Ecran de réglage : Fournit l'accès aux changements de langue, réglage heure/jour, changements de marche/arrêt automatiques, économie d'énergie, détartrage cafetière, contact d'entretien, et réinitialisation des paramètres d'usine par défaut (UNIQUEMENT POUR LE PERSONNEL D'ENTRETIEN). Le bouton d'accueil en bas à gauche permet à l'utilisateur de retourner à l'écran "Lift to Brew". Le bouton de verrouillage en bas à droite donne accès à des écrans de réglages avancés (protégé par un code). Si le mot de passe est perdu une réinitialisation d'usine doit être effectuée.

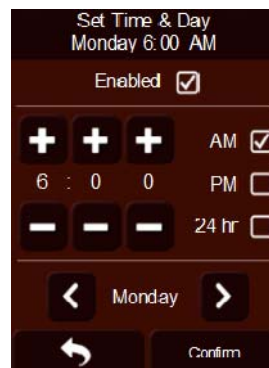

Il y a six écrans de réglage utilisables. Les écrans sont Langue, Réglage Heure & Jour, Mise en marche de la cafetière à, Arrêt de la cafetière à, Economie d'énergie, et Contact d'entretien. La flèche en bas à gauche permet de revenir sur l'écran de réglages de base, sur la page précédente, sans sauvegarder les changements. Le bouton **Confirm** permet de revenir sur l'écran de réglages de base, sur la page précédente, et de sauvegarder les changements.

Types d'écran

Il y a trois types d'écran:

L'écran Lift to Brew ("Accueil") avec des images de produits et d'ingrédients qui défilent.

Ecrans relatifs au process. Ces images fournissent une instruction pour l'utilisateur de l'infuseur et/ou fournissent le statut d'un process interne qui doit avoir lieu avant que l'utilisateur lance l'infusion d'une boisson.

- Lever pour infuser
- En chauffe, attendre s'il-vous-plaît
- Appuyer sur **Infuser** pour mettre en pause
- Terminer l'infusion
- Insérer la capsule Real Cup™
- Fermer la chambre d'infusion

Ecrans liés à une action: Les écrans liés à une action obligent l'utilisateur à effectuer une action. Si cette action n'est pas effectuée, l'infuseur ne fonctionnera pas correctement.

- Amorçage de l'infuseur
- Remplir le réservoir d'eau
- S'assurer que le réservoir d'eau est correctement positionné
- Erreur: Cavité d'infusion ouverte
- Problème d'écoulement d'eau
- Eau trop chaude
- L'eau ne chauffe pas



Si l'écran des actions a un point d'exclamation rouge, appelez un réparateur. S'il est jaune, une action de l'utilisateur est requise.

Nettoyage et entretien

⚠ AVERTISSEMENT Les sondes d'infusion sont tranchantes. Pour éviter les blessures ne pas mettre les doigts à l'intérieur de la cavité d'infusion.

Nettoyage:

REMARQUE: Lors du nettoyage de l'appareil, ne pas utiliser des produits nettoyants, de l'eau de javel liquide, des poudres ou toute autre substance qui contiennent du chlore. Ces produits favorisent la dégradation des pièces en plastique. L'utilisation de ces produits annulera la garantie.

Si nécessaire vider le bac d'égouttage et le réservoir et les laver dans une solution de produit à vaisselle et d'eau, rincer abondamment. Toutes les parties extérieures peuvent être nettoyées avec un chiffon doux humide. Ne pas utiliser de produits abrasifs. Ils pourraient rayer les surfaces externes. Ne pas plonger dans l'eau. Ne pas mettre l'infuseur dans un lave-vaisselle.

Vidange: Cette action videra l'eau de l'infuseur.

1. Eteindre l'infuseur. Laisser l'infuseur refroidir. Fermer la vanne d'arrivée d'eau (Remplissage automatique seulement) et déconnecter l'arrivée d'eau.
2. Enlever et vider le réservoir.
3. Mettre une tasse sous la cavité d'infusion, maintenir l'interrupteur de détection de réservoir et démarrer une séquence d'infusion.
4. Continuer la séquence d'infusion jusqu'à ce que l'eau arrête de s'écouler dans la tasse ou jusqu'à ce que l'erreur d'écoulement d'eau s'affiche.

Détartrage:

Fermer l'arrivée d'eau (modèle à remplissage automatique seulement), vider le réservoir, vider la cavité d'infusion.

Remplir le réservoir avec 72 onces de vinaigre blanc distillé.

En sélectionnant le cycle 12 onces, démarrer l'infuseur jusqu'à ce que l'indication "Remplir le réservoir" apparaisse. Eteindre l'infuseur– Vider le réservoir et rincer abondamment. Laisser l'infuseur hors tension pendant 3 heures avant d'effectuer l'étape 5.

Enlever le panneau arrière, décliper et vidanger le réservoir. Recliper et replacer le panneau arrière.

Remplir le réservoir avec de l'eau fraîche et reprendre l'infusion.

Rincer la cavité d'infusion avec 12 onces, d'eau fraîche. Fermer la cavité d'infusion lorsque vous avez terminé. Mettre en marche l'infuseur, ouvrir la vanne d'alimentation d'eau (modèle à remplissage automatique seulement).

Suivre les instructions à l'écran et amorcer l'infuseur.

Laisser l'infuseur atteindre la température d'infusion

Continuer avec des infusions de 12 onces jusqu'à ce que l'eau ait une odeur et un goût normal

Dépannage

⚠ AVERTISSEMENT Les sondes d'infusion sont tranchantes. Pour éviter les blessures ne pas mettre les doigts à l'intérieur de la cavité d'infusion.

PROBLÈME	SOLUTION
Pas d'alimentation	Vérifiez que l'appareil est branché à une prise 120V/15 A et que l'interrupteur d'alimentation est en position ON.
Remplissage du réservoir d'eau (Modèle à infuseur verseuse seulement)	Ajouter de l'eau jusqu'au niveau de remplissage du réservoir.
Remplissage du réservoir d'eau (modèle à remplissage automatique seulement)	S'assurer que la vanne d'arrêt d'eau est ouverte. Eteindre l'infuseur et redémarrer en utilisant l'interrupteur d'alimentation à l'arrière de l'infuseur.
Le volume infusé est inférieur à la normale	Régler le volume de boisson à l'écran. Si l'erreur persiste, effectuer la procédure de détartrage.
De l'eau coule de la machine quand elle ne fonctionne pas	S'assurer que le réservoir ne soit pas rempli au dessus du niveau de remplissage maximal. Effectuer la procédure de détartrage. Appeler un technicien _.
De l'eau coule de la machine (Modèle à infuseur verseuse seulement)	Pour un modèle à infuseur verseuse seulement, s'assurer que le clapet d'arrivée d'eau est fermé avec le bouchon qui a été fourni avec l'infuseur.
De l'eau fuit de la machine quand elle fonctionne	Retirer le couvercle du tuyau de vidange et vérifier que le tuyau de vidange est correctement branché.
Le voyant rouge clignote en permanence	Contactez une société de dépannage ou un technicien.

Vue éclatée

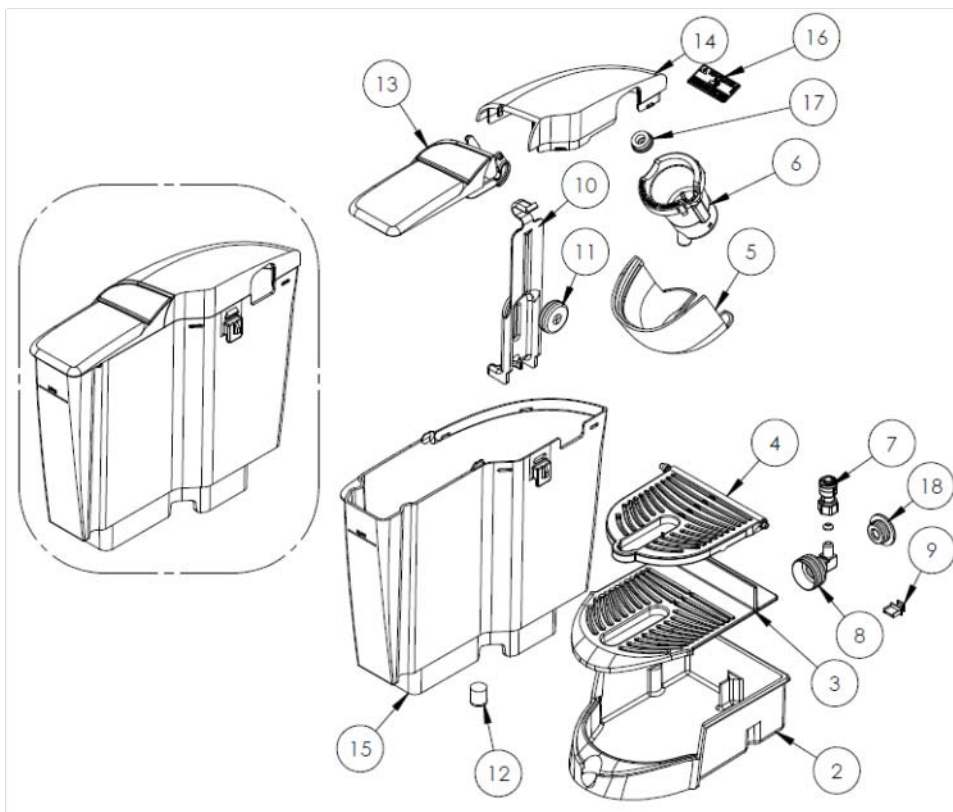

Liste de pièces de rechange

Repère	Référence	Quantité	Description
1	230-00001	1	Sous-ensemble du réservoir
2	210-00030	1	Plateau d'égouttage - une tasse
3	210-00031	1	Grille - une tasse
4	230-00004	1	Sous-ensemble de l'abaisseur de grille
5	210-00004	1	Capot
6	230-00015	1	Sous-ensemble du porte-capsule
7	359-00003	1	Raccord conique, Mur-Lok 1/4 X 1/4
8	359-00031	1	Raccord assemblé, 1/4 conique X 3/4 tuyau pivotant
9	B256A	1	Cache, USB
10	210-00052	1	Guide du Flotteur
11	230-00021	1	Flotteur
12	280-00001	1	Clapet anti-retour DW15
13	210-00230	1	Couvercle du Réservoir
14	210-00233	1	Couvercle fixe
15	210-00051	1	Réservoir
16	380-00020	1	Etiquette d'avertissement d'eau chaude
17	210-00017	1	Joint supérieur de capsule
18	210-00235	1	Bouchon de la valve d'arrivée d'eau
19	359-00115	1	Joint d'étanchéité, 1/4" SAE conique

Garantie

Une autorisation préalable doit être obtenue auprès de GMCW pour toute réclamation de garantie

Garantie du produit pour les USA et le Canada

À compter du 1er Octobre, 2013

Les nouvelles machines fabriquées par ou pour Grindmaster Corp et ses filiales ("Grindmaster") et tous les éléments de celles-ci sont garantis, sous condition, à l'utilisateur initial par Grindmaster Corp pour être exempts de défauts de matériaux et de fabrication (en vigueur au moment de la fabrication et apparaissant au cours de la période de garantie indiquée) sous les conditions normales d'utilisation et de service comme suit:

Remplacement de 90 jours et 2 ans de garantie limitée

Au cours de la période de garantie de remplacement de 90 jours, Grindmaster expédiera immédiatement une machine de remplacement au client, sans frais, sur un avis de réclamation et fournira des moyens raisonnables pour que la machine défaillante puisse être retournée à Grindmaster au frais de Grindmaster. Au cours de la garantie limitée de 2 ans, Grindmaster expédiera immédiatement une machine de remplacement au client, sans frais.

Période de garantie

Si votre machine a été achetée chez **Mother Parker's Tea & Coffee** ("Mother Parker's") et :

- une preuve d'installation est fournie, la période de garantie démarre au plus tôt des 2 dates : la date d'installation ou 9 mois après que la machine soit transférée dans le stock de Mother Parker.
- aucune preuve d'installation n'est fournie, la période de garantie démarre à la date à laquelle la machine a été transférée dans le stock de Mother Parker

Si votre machine a été achetée directement chez **Grindmaster** et :

- une preuve d'installation est fournie, la période de garantie démarre au plus tôt des 2 dates : la date d'installation ou 9 mois après que la machine soit expédiée par les services Grindmaster.
- aucune preuve d'installation n'est fournie, la période de garantie démarre à la date à laquelle la machine a été expédiée par les services Grindmaster.

Le client doit signaler rapidement et obtenir une autorisation préalable de Grindmaster pour toute réclamation de garantie. Grindmaster peut être contacté par téléphone au (800-695-4500) ou par courrier à l'adresse suivante P.O. Box 35020, Louisville, KY 40232-5020.

Cette garantie est sujette aux termes, conditions et exclusions suivantes :

- La garantie ne s'applique pas aux machines ou toute partie de celles-ci qui ont fait l'objet d'un accident, d'abus, de mauvaise utilisation, de négligence, de modification, d'utilisation sous une tension incorrecte, d'une mauvaise ventilation, de dommages causés en transit, d'une mauvaise installation ou fonctionnement, entretien ou réparation inapproprié, de l'usure des pièces en caoutchouc, de conditions d'eau impropres, de réglages de la machine, des conditions temporaires de non-fonctionnement, d'incendie, d'inondation, de surtension électrique ou de cas de forces majeures.
- La garantie remplace toutes les autres garanties expresses ou implicites. En aucun cas, Grindmaster ne sera rendu responsable des dommages indirects ou consécutifs.
- Le modèle et le numéro de série de l'appareil (indiqués sur la plaque signalétique) doivent être fournis à Grindmaster sur demande.

Garantie (suite)

- À sa discrétion, Grindmaster peut donner des instructions au client pour obtenir le remplacement d'une machine défaillante en vertu de la garantie de 90 jours sur le champ plutôt que de fournir des moyens pour que cette machine soit livrée à Grindmaster.
- Les pièces de rechange fournies en vertu de la garantie de 2 ans seront expédiées à titre gracieux au client. À la demande de Grindmaster, certaines pièces sous garantie doivent être expédiées aux frais de Grindmaster au Centre de réparation de l'usine Grindmaster désigné dans la confirmation d'autorisation de retour de marchandises. Si le client ne parvient pas à retourner les pièces ou, lors de l'inspection de la demande, la garantie est considérée comme invalide, Grindmaster facturera le client pour les pièces de rechange déjà expédiées.

Les revendeurs, distributeurs, employés et agents de Grindmaster ne sont pas autorisés à modifier cette garantie ou à ajouter des garanties qui engagent Grindmaster. Des déclarations écrites ou orales de garantie établies par ces individus ne sauraient donc être invoquées.

Ceci permettra d'établir vos droits de garantie. Le recours de l'acheteur contre Grindmaster pour la violation d'une obligation découlant de la vente de ce matériel, qu'ils proviennent de la garantie ou d'ailleurs, couvre uniquement la réparation, le remplacement ou le remboursement, à la discrétion de Grindmaster.

Pour une assistance technique, merci de contacter le 855-869-2802™
Pour référence ultérieure, notez le numéro de série ici :

GRINDMASTER® par GMCW
4003 Collins Lane, Louisville, KY 40245 USA www.gmcw.com

